



TechBook

in.mix 300

Control DEL y alimentación eléctrica



una consola de control de iluminación a su alcance

hasta 3 zonas de diferentes colores

el poder de crear el ambiente perfecto





Índice

Instrucciones de seguridad	2
Advertencias	3
Introducción	5
Información general	6
Dimensiones	7
Instalación	8
Conexiones	
- Preparación	9
- Luces LED compatibles	11
- Luces LED compatibles a través de un adaptador no suministrado	12
- Otras conexiones	14
Teclados compatibles	15
Solución de problemas	16
Especificaciones	17



Instrucciones de seguridad



PRECAUCIÓN
RIESGO DE CHOQUE ELECTRICO
NO ABRIR



ATENCIÓN: PARA REDUCIR LOS RIESGOS DE CHOQUES ELÉCTRICOS, NO QUITAR LOS TORNILLOS DE LA PARTE TRASERA DE LA TAPADERA. NO HAY PIEZAS DE USO PARA EL USUARIO EN EL INTERIOR. DIRÍJASE AL SERVICIO DEL PERSONAL CALIFICADO PARA LA REPARACIÓN.



El símbolo de un rayo dentro de un triángulo equilátero alerta al usuario la presencia de "voltaje peligroso" no aislados dentro del aparato con una alta magnitud para producir una descarga eléctrica



El signo de exclamación dentro de un triángulo equilátero alerta al usuario la presencia de importantes Instrucciones de operación y mantenimiento (servicio) en la documentación de servicio que acompaña a este aparato.



INSTRUCCIONES DE SEGURIDAD IMPORTANTES:

Por su seguridad, leer atentamente las siguientes instrucciones de seguridad importantes antes de conectar esta unidad a la fuente de alimentación principal. Permitted así de obtener el mejor rendimiento y prolongación de vida de su unidad.

* LEA ESTAS INSTRUCCIONES.

* CONSERVE ESTAS INSTRUCCIONES.

* TENER EN CUENTA TODAS LAS ADVERTENCIAS.

* SEGUIR TODAS LAS INSTRUCCIONES.

* LIMPIAR SOLO CON PAÑO SECO. TENGA CUIDADO CON LA APLICACIÓN DE ALGUNOS PRODUCTOS COMÚNMENTE UTILIZADOS CONTRA LA CORROSIÓN (PRODUCTOS DE LA FAMILIA WD-40), PODRÍAN DAÑAR LA TAPADERA, DEBIDO A UNA REACCIÓN QUÍMICA ENTRE ALGUNOS ACEITES INDUSTRIALES Y SU ENVASE PLÁSTICO. CUALQUIER OTRO MATERIAL QUE PUEDE ENTRAR EN CONTACTO CON LA CUBIERTA DEBE SER EVALUADA CUIDADOSAMENTE BAJO LAS CONDICIONES DE USO FINAL PARA COMPATIBILIDAD.

* NO INSTALE EL APARATO CERCA DE FUENTES DE CALOR. LA DISTANCIA MÍNIMA ENTRE LAS DIFERENTES PARTES DEL APARATO Y LA ESTRUCTURA NO SON ESPECIFICADAS, PERO DEBEN SER SUFICIENTES PARA QUE LA TEMPERATURA AMBIENTE ALREDEDOR DEL APARATO NO SOBREPASE 140 °F (60°C).

* NO ELIMINE LA SEGURIDAD DEL ENCHUFE POLARIZADO O LA CONEXIÓN A TIERRA. UN ENCHUFE POLARIZADO TIENE DOS CUCHILLAS UNO MÁS AMPLIO QUE EL OTRO. UN ENCHUFE TIPO TIERRA TIENE DOS CUCHILLAS Y UN TERCER PUNTO DE TIERRA LA HOJA ANCHA O EL TERCER PUNTO SON PROPORCIONADOS PARA SU SEGURIDAD. SI EL ENCHUFE PROPORCIONADO NO SE AJUSTA A SU SALIDA, CONSULTE A UN ELECTRICISTA PARA EL REEMPLAZO DE LA SALIDA OBSOLETA.

* PROTEJA EL CORDÓN DE ALIMENTACIÓN PARA NO CAMINAR SOBRE EL CABLE O PICARLO PARTICULARMENTE EN LOS ENCHUFES, ENCHUFES Y SUS SALIDAS DEL APARATO.

* SOLO UTILICE ACCESORIOS ESPECIFICADOS POR EL FABRICANTE.

* DESCONECTE LA UNIDAD DURANTE UNA TORMENTA TEMPORAL O CUANDO EL APARATO NO SE UTILIZA POR UN LARGO PERÍODO.

* CONSULTE TODO LO RELACIONADO AL MANTENIMIENTO CON UN PROFESIONAL CALIFICADO. ES NECESARIO CONSULTAR CUANDO LA UNIDAD ESTA ARRUIINADA, COMO POR EJEMPLO: EL CABLE DE ALIMENTACIÓN O EL ENCHUFE NO FUNCIONAN, SI HAY AGUA INFILTRADA O UN OBJETO EXTRAÑO SE ENCUENTRA DENTRO DE LA UNIDAD SI FUE EXPUESTO A LA LLUVIA O A LA HUMEDAD, LA UNIDAD NO FUNCIONA COMO LO HACE NORMALMENTE O SI HUBO UN GOLPE.

* ESTA UNIDAD TIENE INCORPORADA UNA CONEXIÓN A TIERRA SOLO PARA FINES FUNCIONALES.

Aeware®, Gecko®, y sus logos respectivos son marcas presentadas por Gecko Alliance Group. in.mix 300™, in.stream 2™, in.k1000™, in.k800™, in.k500™ y sus logos respectivos son marcas de comercio del Groupe Gecko Alliance.

Los otros nombres de productos o compañías a los que se puede hacer referencia en esta publicación son nombres comerciales, marcas comerciales o marcas registradas de sus respectivos propietarios.



Advertencias



ADVERTENCIAS:

Antes de instalar o conectar la unidad, leer lo siguiente.

- * NO DESMONTE NI ALTERE LA UNIDAD.
- * NO USE ESPUMA PARA AISLAR LA UNIDAD.
- * CORTAR LA ELECTRICIDAD ANTES DE EFECTUAR UN MANTENIMIENTO O MODIFICAR CUALQUIER CONEXIÓN DE CABLES EN ESTA UNIDAD.
- * PARA PREVENIR EL RIESGO DE DESCARGA ELÉCTRICA Y / O DAÑO CAUSADO POR EL AGUA, TODOS LOS CONDUCTOS DEBEN SER TAPADOS CON LOS SELLOS SUMINISTRADOS.
- * EL IN.MIX DEBE ESTAR SOBRE EL NIVEL DE UNA ZONA DE INUNDACIÓN, DONDE HAY MENOS POSIBILIDADES QUE SE HUNDA CUANDO EL SPA ESTA DEMASIADO LLENO (U OTRAS CIRCUNSTANCIAS ANORMALES SIMILARES).
- * EL PRODUCTO DEBE SER DESECHADO POR SEPARADO DEL HOGAR NORMAL EN CONFORMIDAD CON LA LEG LOCAL DE LA ELIMINACIÓN DE RESIDUOS.



ADVERTENCIAS:

Cuando este equipo se suministra como un componente de audio / video para spas, U1563-6e Edition, requiere que se proporcionen las siguientes instrucciones (o equivalentes) dentro del manual de instrucciones para el equipo del spa.

- * "PRECAUCIÓN - RIESGO DE DESCARGA ELÉCTRICA, NO DEJE ABIERTA LA PUERTA DEL COMPARTIMIENTO";
- * "PRECAUCIÓN: RIESGO DE DESCARGA ELÉCTRICA, REEMPLAZAR LOS COMPONENTES SOLAMENTE CON LOS COMPONENTES IDÉNTICOS";
- * AVERTENCIA: PARA EVITAR DAÑOS, INCENDIOS O DESCARGAS ELÉCTRICAS, NO CONECTE UN JUEGO DE LUCES QUE GECKO NO HA APROBADO;
- * NO REALICE EL MANTENIMIENTO USTED MISMO. QUITAR LAS TAPADERAS PUEDE EXPONERLO A UN ALTO VOLTAJE NO AISLADO QUE PUEDE CAUSAR UNA DESCARGA ELÉCTRICA U OTRO RIESGO DE LESIÓN. CONSULTAR UN PROFESIONAL CALIFICADO PARA EL MANTENIMIENTO;
- * CUANDO LAS CONEXIONES DEL SUMINISTRO ELÉCTRICO(S) ESTÁN DAÑADO SI EL AGUA PENETRA EN EL IN.MIX U OTRO APARATO ELECTRICO Y/O SU COMPARTIMIENTO; SI LAS BARRERAS DE PROTECCIÓN TIENEN SIGNOS DE DETERIORO; O SI HAY SIGNOS DE DAÑOS POTENCIALES A LA UNIDAD, APAGUE LA UNIDAD Y CONSULTE A UN PROFESIONAL CALIFICADO PARA EL MANTENIMIENTO;
- * ESTA UNIDAD DEBE ESTAR SUJETA AL MANTENIMIENTO RUTINARIO PERIÓDICO (POR EJEMPLO, CADA 3 MESES) PARA ASEGURARSE QUE LA UNIDAD ESTÁ FUNCIONANDO CORRECTAMENTE.
- * LA UNIDAD (O EL PRODUCTO) DEBERÁ SER ELIMINADO POR SEPARADO EN CONFORMIDAD A LA LEGISLACIÓN LOCAL PARA LA ELIMINACIÓN DE DESECHOS EN VIGOR.





in.mix 300

Controlador LED y fuente de alimentación para tu spa

El in.mix 300 le permite obtener el bajo voltaje que se necesita para alimentar las luces LED de colores ajustables (RGB) en su spa.

Cuando está conectado en uno de nuestros sistemas de control de la serie X o Y para spas y jacuzzis, in.mix 300 convierte nuestros teclados en consolas de iluminación reales con una interfaz perfecta. Cree su propia atmósfera personalizada con una selección infinita de colores y un dimmer de intensidad lumínica.

El in.mix 300 viene con una fuente de alimentación incorporada que se puede conectar a una entrada de 120 V o 240 V según el sistema de control de su spa. Combina perfectamente con el sistema de iluminación LED in.lu me y proporciona hasta 120 puntos de luz RGB en 3 diferentes zonas para iluminar el agua en su spa o crear acentos de color a su alrededor.



Información general

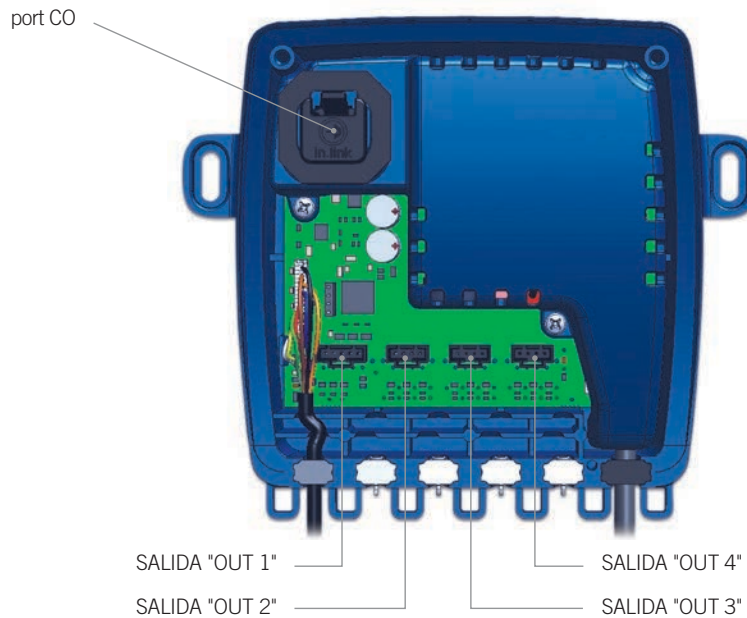

El módulo in.mix 300 es compatible con 3 zonas de LED.

La zona 1 admite 2 tipos de conexiones (A y B). La conexión tipo A está hecha para LED de 5 pines y el tipo B la conexión es para LED de 4 pines (consulte la página 9 para ver las funciones de los pines). Es importante tener en cuenta que estas 2 salidas, OUT 1 (Tipo A) y OUT 2 (Tipo B), siempre darán el mismo color ya que están en la misma Zona 1.

Todas las áreas se pueden utilizar simultáneamente, pero siempre hay que respetar la potencia total admisible (véase la sección [Conexiones](#)).

Tabla de correspondencia entre zonas y conexiones:

Conector	Zona
SALIDA "OUT 1"	1
SALIDA "OUT 2"	1
SALIDA "OUT 3"	2
SALIDA "OUT 4"	3

Las zonas se han determinado para cada salida. El software del in.mix-300 puede ser configurado para asignar una zona diferente. Por favor, consulte las especificaciones de su configuración de software.

Condición de la luz (opcional)

Cuando se asigna una zona para saber la funcionalidad de la condición de la luz, puede ayudarlo a diagnosticar problemas en su spa.

- Luz azul parpadeando: Recordatorio de mantenimiento
- Luz azul fija: Todo está normal
- Luz roja parpadeando: La comunicación en su spa se ha perdido
- Luz roja fija: Hay un problema en su spa



Dimensiones

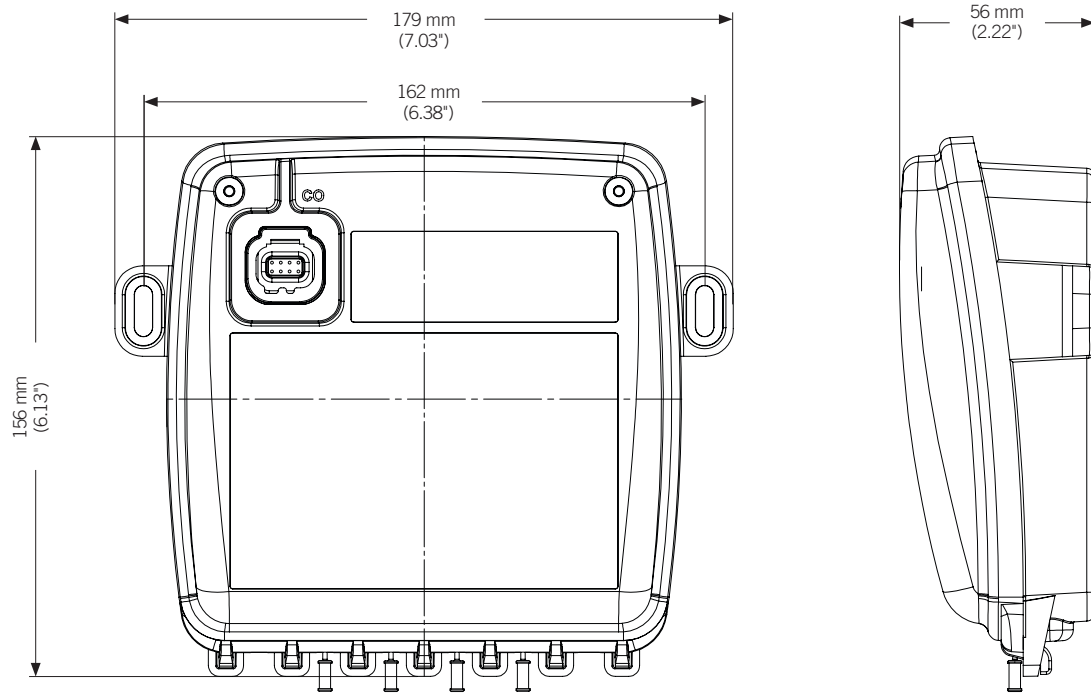

Vista frontal

Vista lateral



Instalación

Para evitar que el agua entre en el módulo, el in.mix 300 deberá ser instalado verticalmente, como se muestra aquí:



Asegurar el in.mix 300

Fijar firmemente los orificios de montaje superiores uno a la vez en cada lado del aparato.

Se recomienda el siguiente material:

2 - Tornillos # 10 con cabeza redonda, convexos o cilíndricos, de longitud adecuada.

2 - arandelas 0.5 "OD x .0625" de espesor (12 mm OD x 1.5 mm).



Conexiones

Preparación



Para evitar el riesgo de descarga eléctrica, no conecte la fuente de alimentación principal mientras se quita la tapadera.



Quite los tornillos de la parte delantera del aparato con un destornillador Phillips.

Antes de terminar, por favor asegúrese de que la junta in.mix 300 está bien en su lugar.

Retire todos los sellos e inserte el cable LED. Repita para todas las luces LED que necesita conectar.

El in.mix 300 alimenta los LED con corriente continua.** No importa la cantidad de LEDs o su posición. (Salida 1 a Salida 4). El in.mix 300 puede proveer un máximo de 1.6A. Cada color (rojo, verde o azul) está controlado independientemente a través de la conmutación.

El in.mix 300 no incluye un resistor de limitación de corriente para las salidas, por lo que deben ser **incluidos en su sistema de iluminación LED**. No conecte una luz LED (o cualquier otra luz) directamente a una de las salidas.

Los conectores Out 2, Out 3 y Out 4 ofrecen las siguientes conexiones. Los transistores de conmutación están en el in.mix 300.

Pines	Función
1	AZUL (conectado a tierra)
2	VERDE (conectado a tierra)
3	ROJO (conectado a tierra)
4	V_{cc}

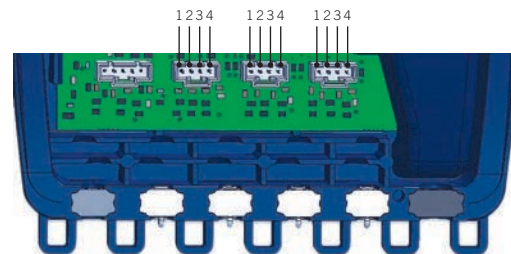

La conexión de salida "OUT 1" ofrece las siguientes conexiones. Para esta salida, los transistores de conmutación están incluidos en los LED. Es un estándar con modelos tipo "cluster".

Pines	Función
1	AZUL (Salida TTL, Nivel Alto=ON)
2	VERDE (Salida TTL, Nivel Alto=ON)
3	ROJO (SalidaTTL, Nivel Alto=ON)
4	+12V
5	0V

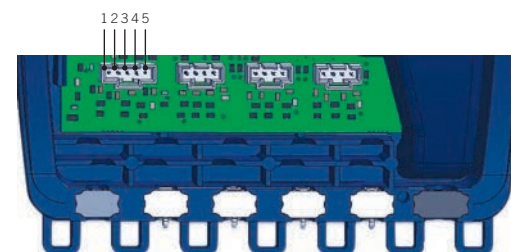

** La tensión de salida se conmuta para simular la potencia de una salida de 5V.



Conexiones

Conexión para la versión de salida in.lu.me:

El in.mix 300 es compatible con las series de conexiones LED in.lu.me.

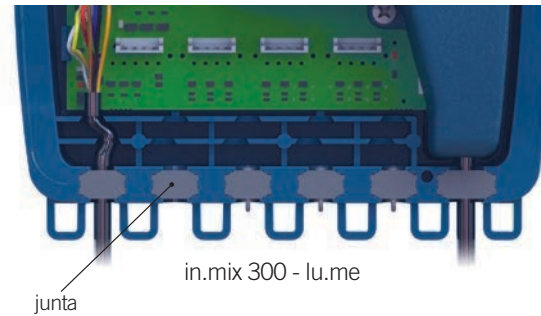

Conexiones para la versión de salida 5VDC:

El in.mix 300 es compatible con las series de conexiones LED Molex's SL.

Caja hembra 4 posiciones: #50-57-9404

Caja hembra 5 posiciones: #50-57-9405

Número de pieza pin hembra (AWG 22-24): #16-02-0102

** La tensión de salida se conmuta para simular la potencia de una salida de 5V

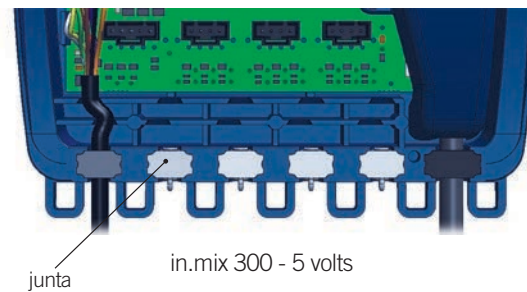

Conexión para la versión de salida de 12VDC:

El in.mix 300 es compatible con las series de conexiones LED MTA-100.

Caja hembra 4 posiciones: #3-643814-4 (AWG24)

Caja hembra 5 posiciones: #3-643814-5 (AWG24)

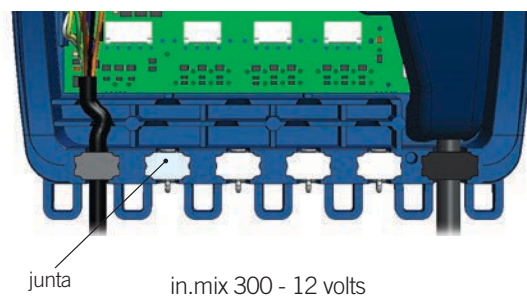



Conexiones

Luces LED compatibles

El in.mix-300-lu.me (0609-521009) es directamente compatible con los sistemas de iluminación Gecko in.lu.me et soporta hasta 120 LEDs repartidas en sus cuatro salidas. (60 LEDs en las salidas OUT1 y OUT2 max y 60 LEDs en las salidas OUT3 y OUT4 max).

Si no usa el sistema de iluminación Gecko in.lu.me, comuníquese con Gecko Alliance para averiguar si el modelo de luz LED que planea usar es compatible. Varias opciones están disponibles dependiendo de la situación.

Si se usan los LEDs Spyder de la serie ColorCHOICE™ de J&J Electronics, un máximo de 100 luces son compatibles con el in.mix 300. Se podrán distribuir de cualquier forma a través de las 3 Zonas.

La Salida "OUT 1" es compatible con las series de luces J&J.

Si elije J&J Electronics, tenga en cuenta que su in.mix 300 estará listo para usar (modelo # 0609-521005) con los adaptadores incluidos como se muestra a continuación:

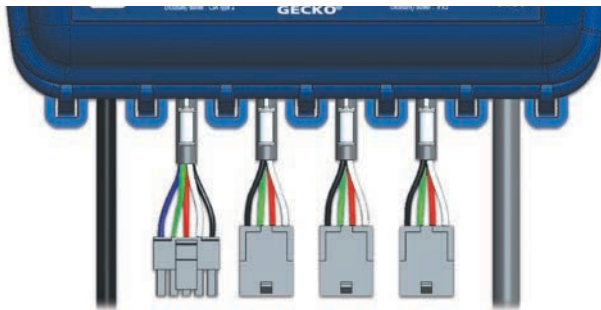

Varias opciones son posibles dependiendo del contexto. Sin embargo, tenga en cuenta que el modelo prefabricado solo está disponible con J&J Electronics.



Conexiones

Luces LED compatibles a través de un adaptador no suministrado

Rosstech

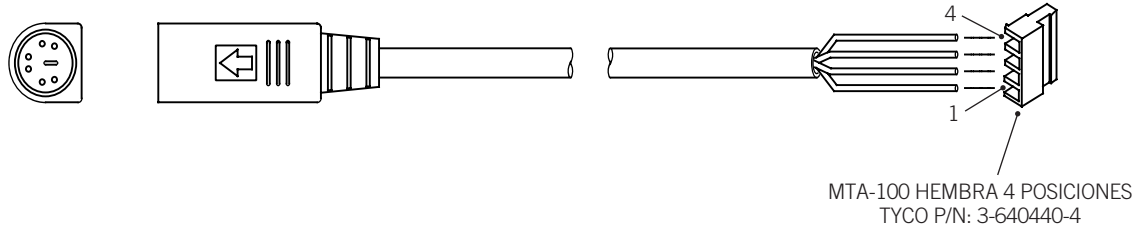

Pines	Función
1 (rojo)	AZUL
2 (verde)	VERDE
3 (blanco)	ROJO
4 (negro)	Vcc

Cantidad máxima de LED: 100 LEDs
Voltaje eléctrico: 12V

Rising Dragon

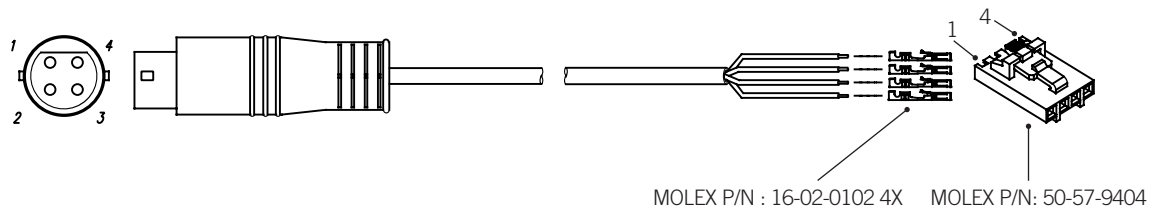

Pines	Función
1 (azul)	AZUL
2 (verde)	VERDE
3 (rojo)	ROJO
4 (negro)	Vcc

Cantidad máxima de LED: 120 LEDs
Voltaje eléctrico: 5V



Conexiones

Otras luces LED compatibles

Sloan LED

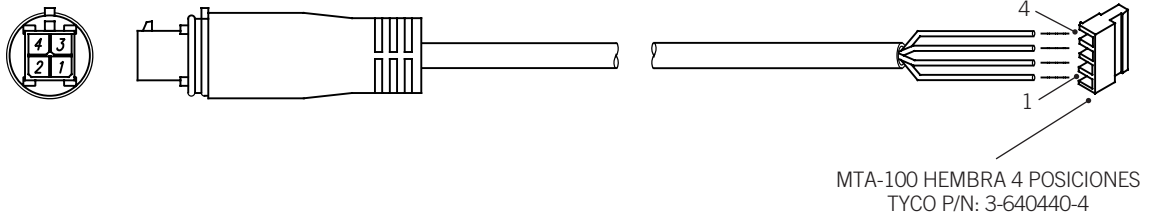

Pines	Función
1 (negro)	AZUL
2 (blanco)	VERDE
3 (verde)	ROJO
4 (rojo)	Vcc

Cantidad máxima de LED: 120 DEL
 Voltaje eléctrico: 12V

Proway

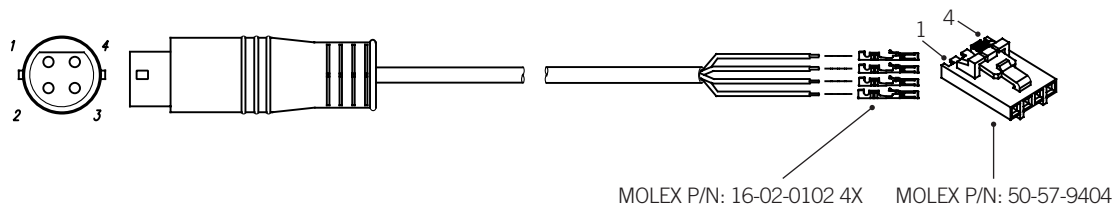

Pines	Función
1 (azul)	AZUL
2 (verde)	VERDE
3 (negro)	ROJO
4 (rojo)	Vcc

Cantidad máxima de LED: 120 DEL
 Voltaje eléctrico: 5V



Conexiones

Otras conexiones

Complete el cableado como se muestra aquí:

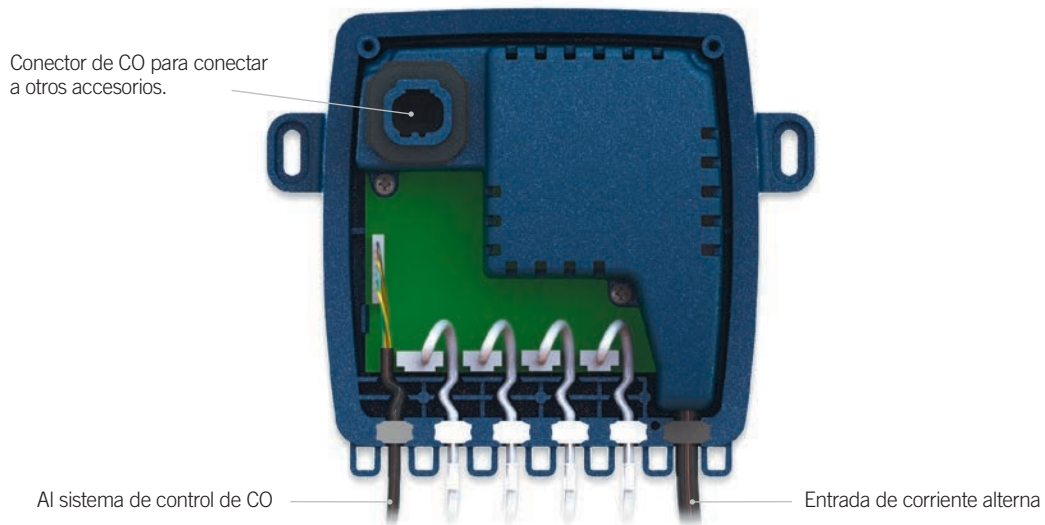

Conectar el cable «CO» del in.mix 300 al conector «CO» de la unidad de su spa. Consulte la documentación relativa al sistema de control para su modelo de spa para más detalles de conexión.

Conecte el cable de alimentación del in.mix 300 a una salida directa de su sistema de control. Consulte la documentación del sistema de control para su modelo de spa para conocer los detalles de conexión.



Teclados compatibles

Listado de teclados compatibles con el in.mix 300.

Para obtener más información sobre los teclados compatibles con su in.mix 300, consulte el libro técnico correspondiente.



[Teclado principal in.k500](#)

Pantalla a color LCD
7 teclas



[Teclado in.k800](#)

Pantalla LCD en color,
10 teclas



[Teclado in.k1000](#)
[Teclado in.k1000+](#)

Color a LCD capacitivo
pantalla táctil



[Teclado in.k1001+](#)
[Teclado in.k1001+](#)

Color a LCD capacitivo
pantalla táctil



Solución de problemas

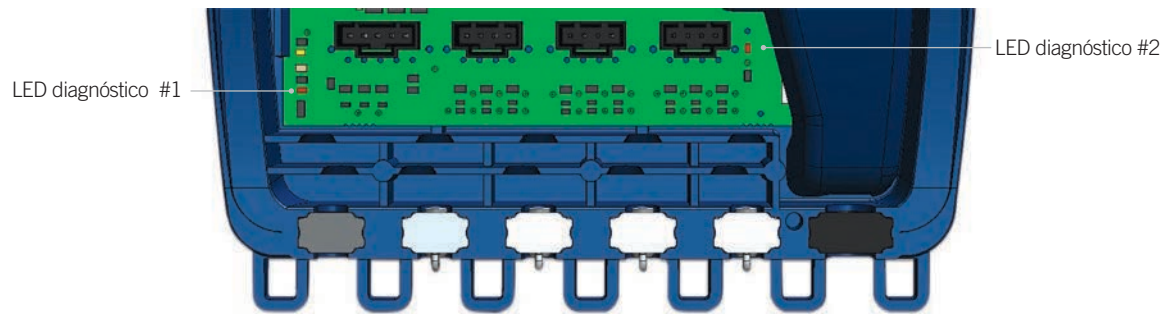

LED de Diagnóstico #1

Este LED normalmente está siempre encendido (rojo). Si no está encendido, esto indica un cortocircuito (o una sobrecarga) en la fuente de alimentación VCC.

Esta unidad suministra un máximo de 1.6A.

- Apague la alimentación de la unidad in.mix 300. Verifique los fusibles.
- Desconecte todas las salidas (1 a 4).

Encienda la unidad, así como el in.mix. Si el LED se enciende entonces, hay un problema en una de las Zonas conectada en el in.mix 300.

- Conecte los conectores de la Zona uno por uno para ver cuál está causando el problema.
- Si ninguno de ellos parece ser el origen del problema, entonces, hay un problema con el in.mix 300. Reemplácelo.

LED de Diagnóstico #2

Este LED normalmente está siempre encendido (rojo). Si no es así, comprobar si todos los cables están conectados correctamente. Si todas las conexiones están verificadas, reemplace la carta electrónica del in.mix 300.



Especificaciones

Numero de modelo	Descripción	DEL 5V	DEL 12V	In Molex	In MTA100	IN J&J	Alim 4 pos	Alim in.link
0609-521001	IN.MIX 300-SL-AMP-V-GE1	•		•			•	
0609-521002	IN.MIX 300-SL-IN-5V-GE1	•		•				•
0609-521003	IN.MIX 300-MTA-AMP-12V-GE1		•		•		•	
0609-521004	IN.MIX 300-MTA-IN-12V-GE1		•		•			•
0609-521005	IN.MIX 300-JJ-IN-5V-GE1	•				•		•
0609-521009	IN.MIX-300-LU-ME-AMP-GE1						•	

Calificación ambiental

Temperatura de funcionamiento:	-20 °C (-4 °F) to 60 °C (140 °F)
Temperatura de almacenaje:	-30 °C (-22 °F) to 85 °C (185 °F)
Humedad:	70% máximo
Resistencia al agua:	IPX5

Características mecánicas

Peso:	870 g (1.9 lb)
Dimensiones (L x H x P):	179 x 156 x 56 mm (7.03" x 6.13" x 2.22")

Entrada de línea

Voltaje de entrada:	100-240VAC 50/60 Hz
----------------------------	---------------------

Salidas LED

Salida in.lu.me, 5 Vcc ou 12 Vcc, variable
3 zonas independientes
4 conectores de salida, pueden estar atribuidas en la configuración del software del control del spa para cualquiera de las zonas. Hasta 120 puntos de luces (RVB) in.lu.me (60 en OUT1 et OUT2, y 60 en OUT3 y OUT4)
Hasta 78 000 colores*
2 efectos arcoiris con efecto de sombreado
Modelo listo al empleo con las luces Gecko in.lu.me, J&J « spider » y « cluster »

Otras conexiones

Conector CO adicional para los otros accesorios

Compatibilidad

Compatible con las series X e Y versión 2 (V2)
Compatible con el in.k800 versión 6, in.k500 versión 19, in.k1000 versión 13 o el in.k1000+

Certificaciones UL y CSA

UL1563
CSA C22.2 No.218.1

* Solo con los teclados in.k1000 y in.k1000+. Los teclados in.k800 y in.k500 ofrecen una selección de 10 colores.



Especificaciones

Certificaciones europeas

EN/IEC60335-1

EN/IEC60335-2

CEM Europa

EN 55014-1

EN 55014-2

EN 61000-3-2

EN 61000-3-3



9919-101618-F
Rev. 07-2022

© Groupe Gecko Alliance inc., 2022
Todas las marcas de comercio o marcas presentadas
son la propiedad de sus propietarios respectivos.

Gecko Alliance
450 des Canetons, Québec (Qc), G2E 5W6 Canada, 1.800.78.GECKO
www.geckoalliance.com

Impreso en Canada